

VSP-1S900
VSP-1S100

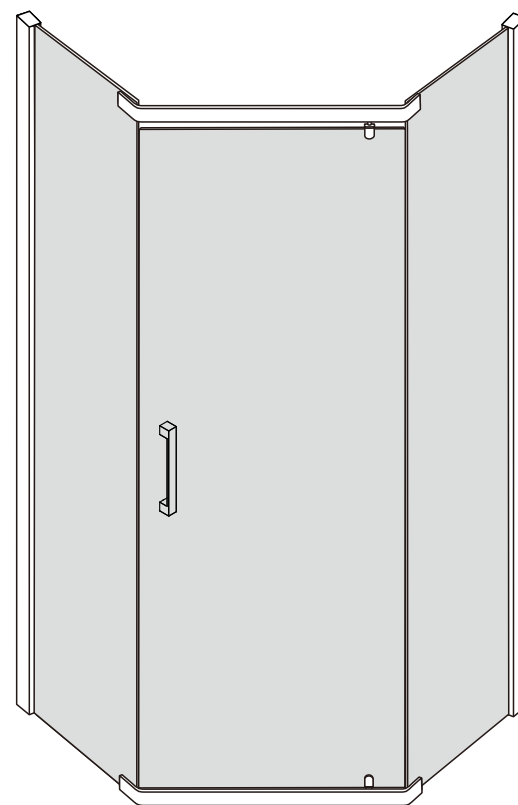

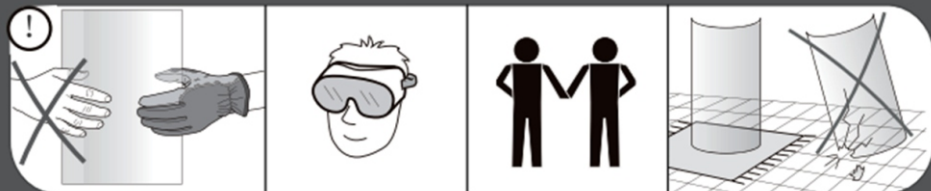

RU ВАЖНО: пожалуйста, прочитайте и следуйте всем предупреждениям и инструкциям перед тем, как использовать это изделие. Неправильное использование может привести к травмам. Сохраните этот документ.

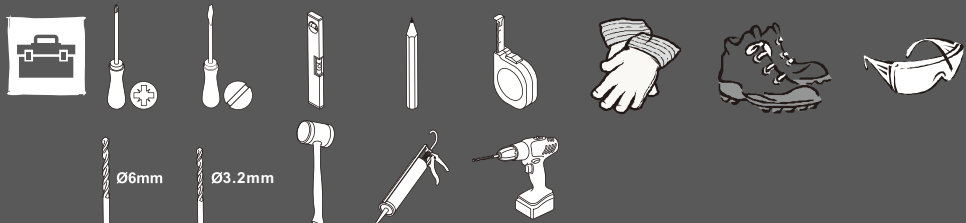

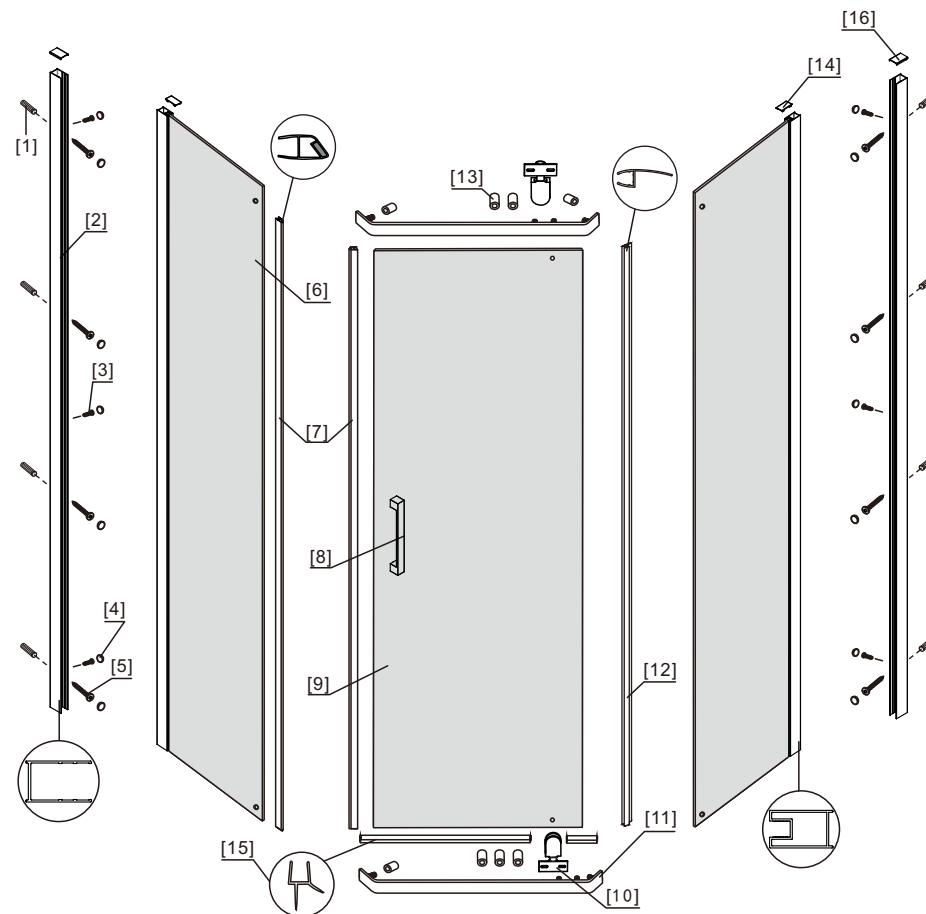

 [1] x8	 [2] x2	 [3] x6(ST4x8)	 [4] x6	 [5] x8(ST4x30)	
 [7] x2	 [8] x1	 [9] x1	 [10] x2	 [6] x2	
 [11] x2	 [12] x1	 [13] x8	 [14] x2	 [15] x2	
 [16] x2					



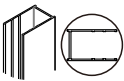

01

- [1]  x8
- [2]  x2
- [5]  x8(ST4x30)

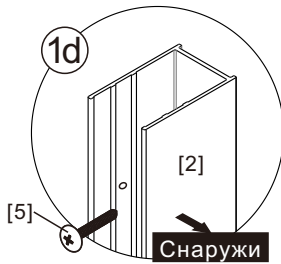
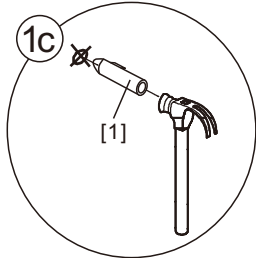
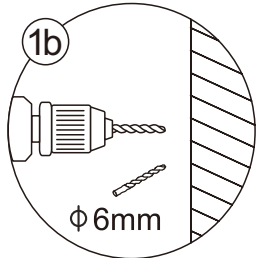
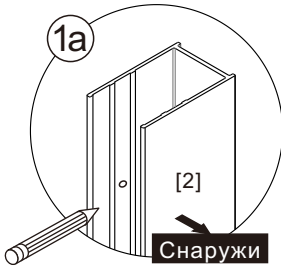
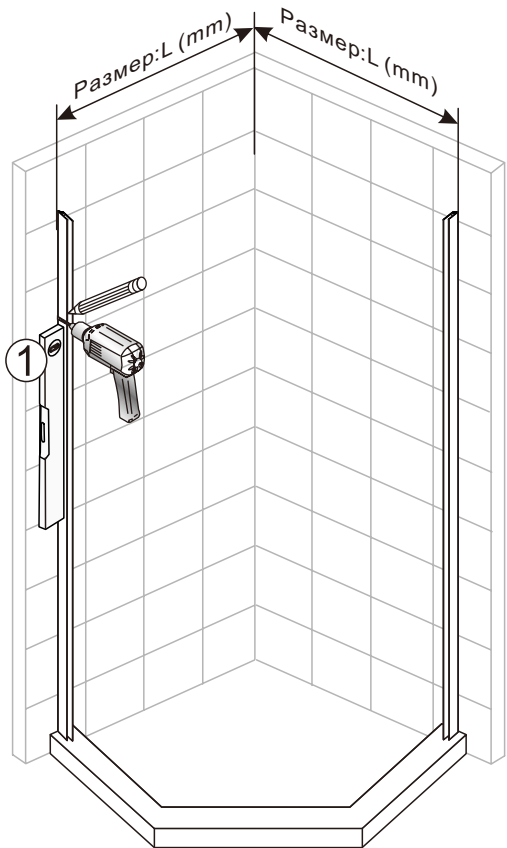
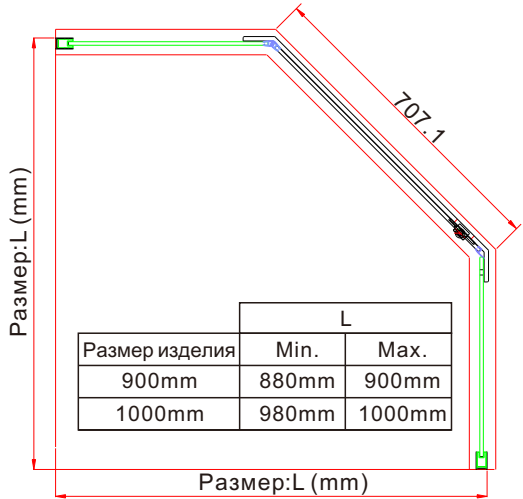

02

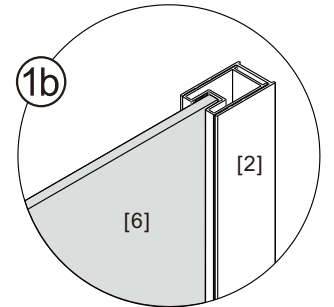
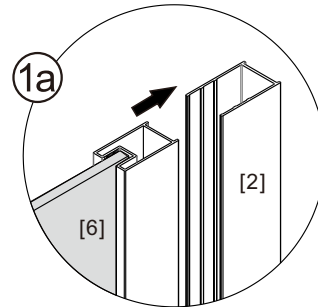
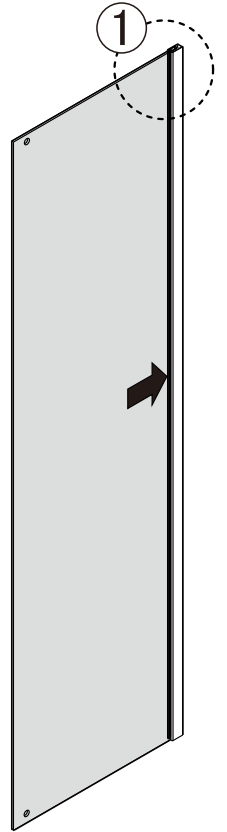
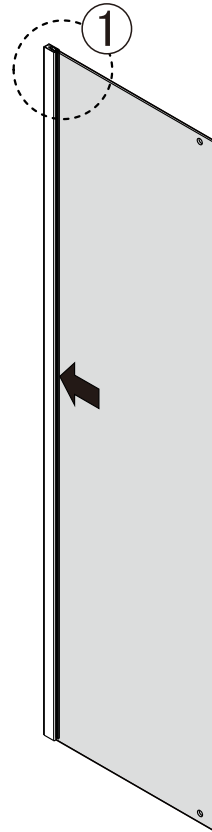
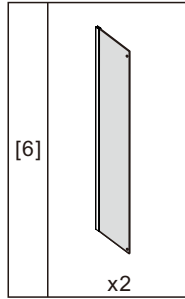

03

[10]		x2
[11]		x2
[13]		x8

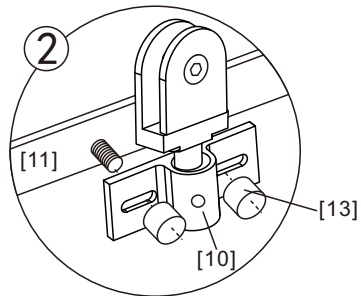
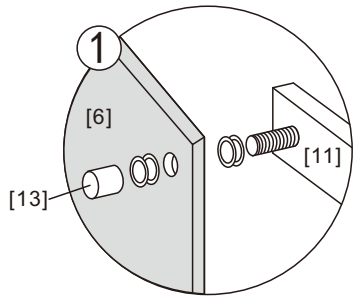
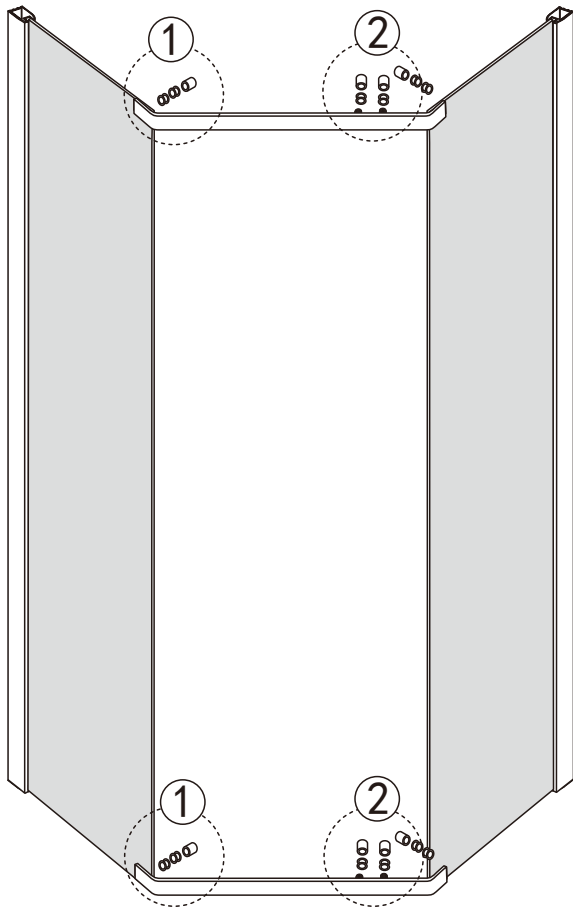

04

[9]		x1
[10]		x2

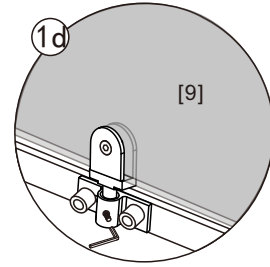
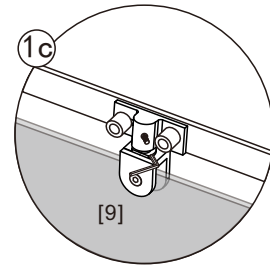
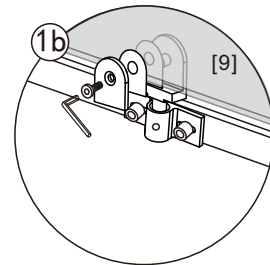
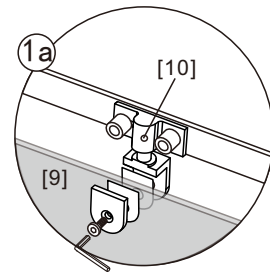
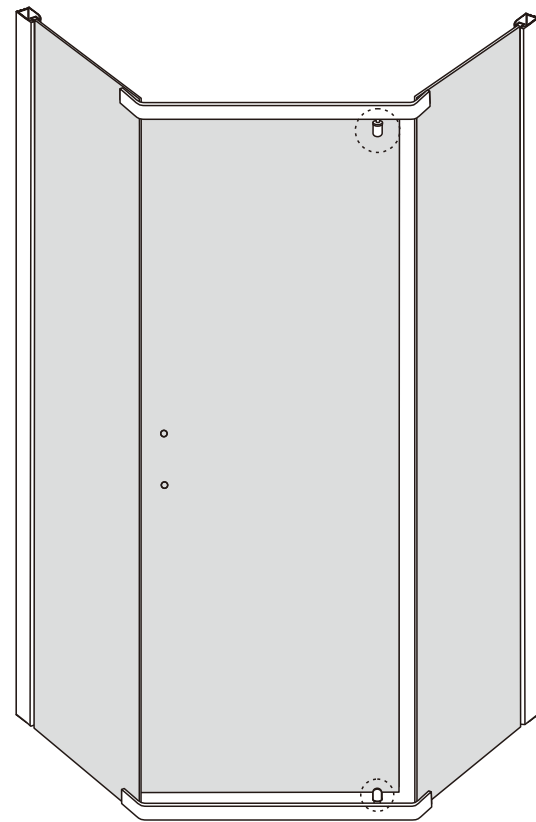

05

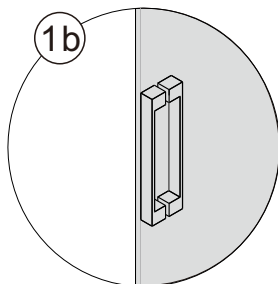
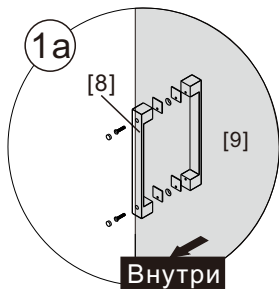
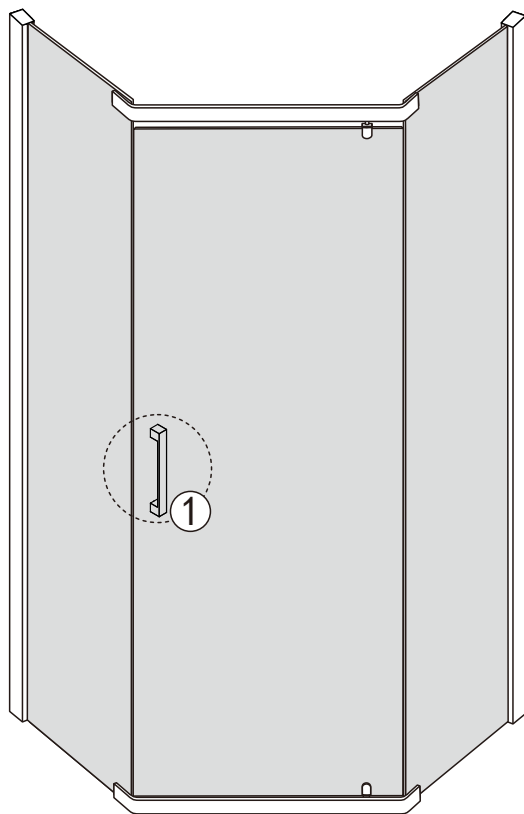
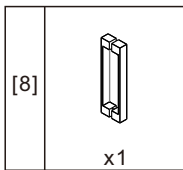

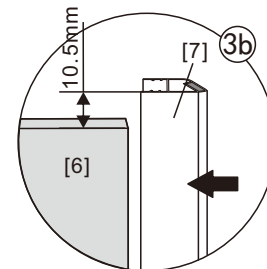
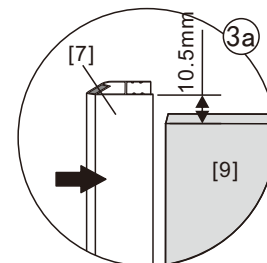
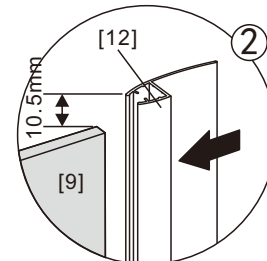
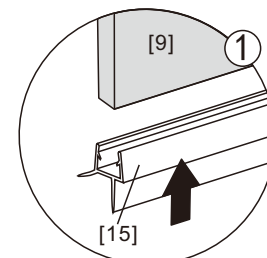
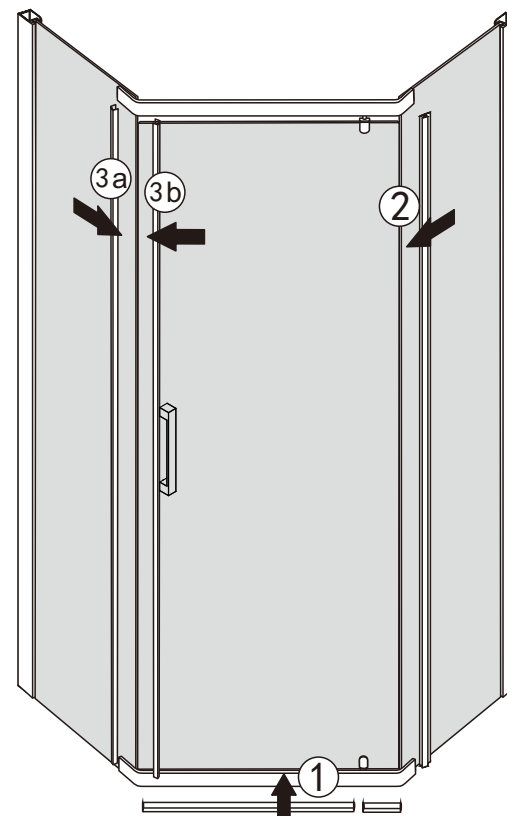
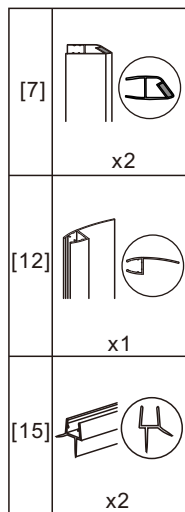

8

06



9

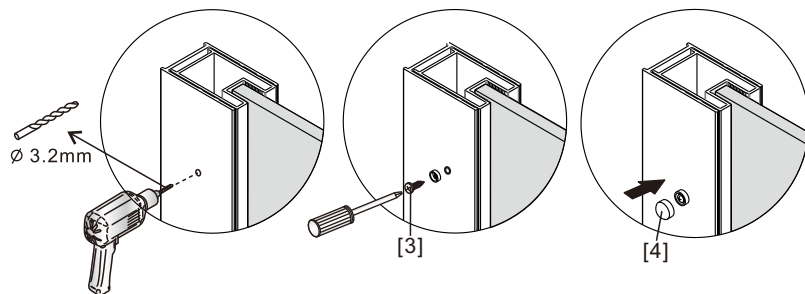
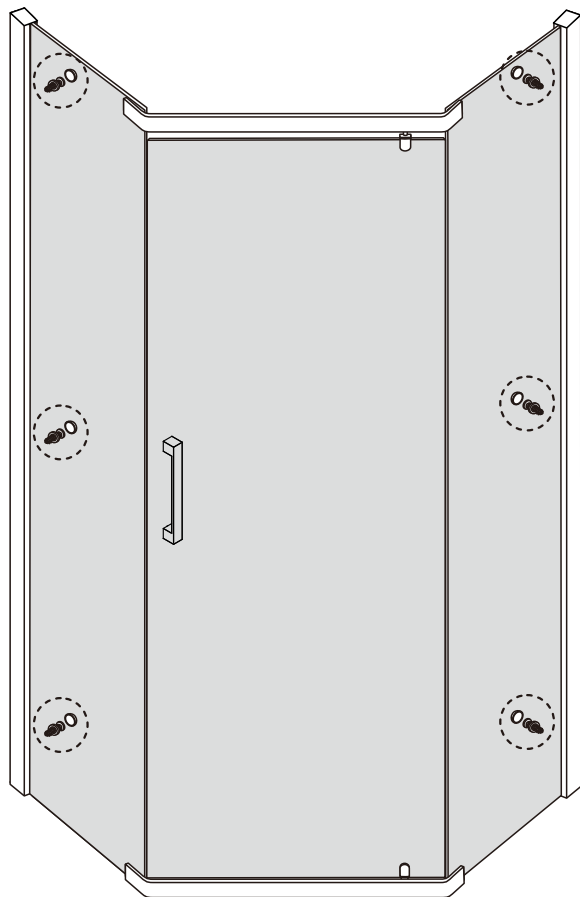

07

[3]	 x6(ST4x8)
[4]	 x6



10

08

[14]	 x2
[16]	 x2

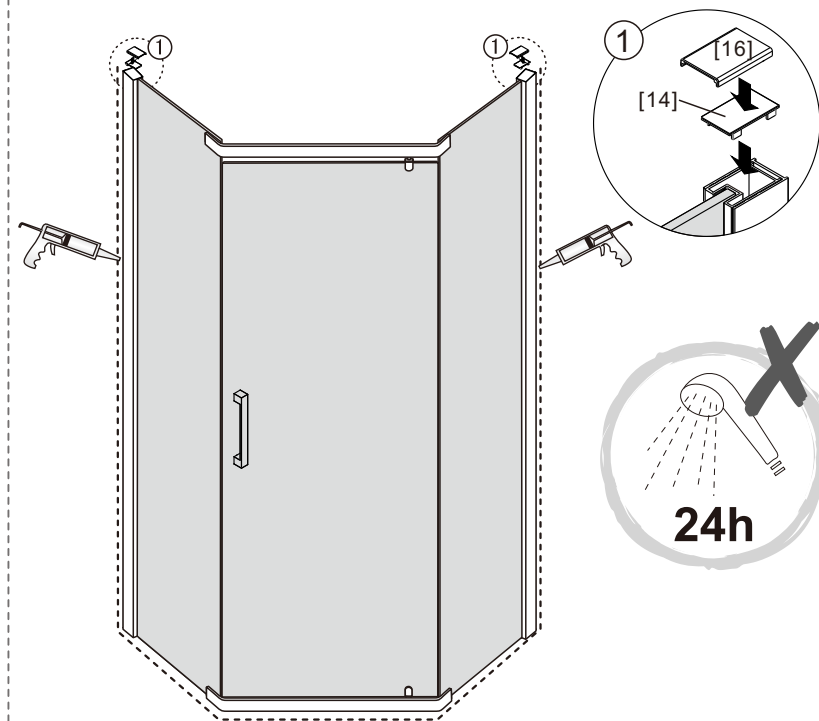

RU Не используйте душевое ограждение по крайней мере 24 часа, чтобы дать полностью застыть силиконовому герметику

11

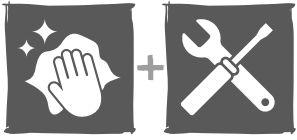

RU

Правила ухода

Используйте теплую мыльную воду и мягкую ткань для очистки стекла. Вытрите досуха куском чистой ткани. В случае необходимости используйте очиститель стекла. Мочалки, абразивные вещества и химические средства могут повредить стекло и его структуру.

В условиях использования жесткой воды на стекле может оставаться известковый налет. Если позволить ему накапливаться будет сложнее очистить стекло и оно не будет выглядеть блестящим. Регулярно протирайте стекло, чтобы не допустить этого.

- Не пытайтесь резать стекло.
- Не ударяйте по стеклу твердыми или острыми предметами.
- Регулярно проверяйте движущиеся части, такие как: ролики и петли, чтобы убедиться, что они надежно закреплены и правильно отрегулированы. При необходимости рекомендуется отрегулировать и затянуть крепления. Также проверяйте все прокладки и уплотнители, чтобы убедиться, что они не потеряли свои свойства. В случае необходимости меняйте уплотнители.