

## RGW LUX/TN

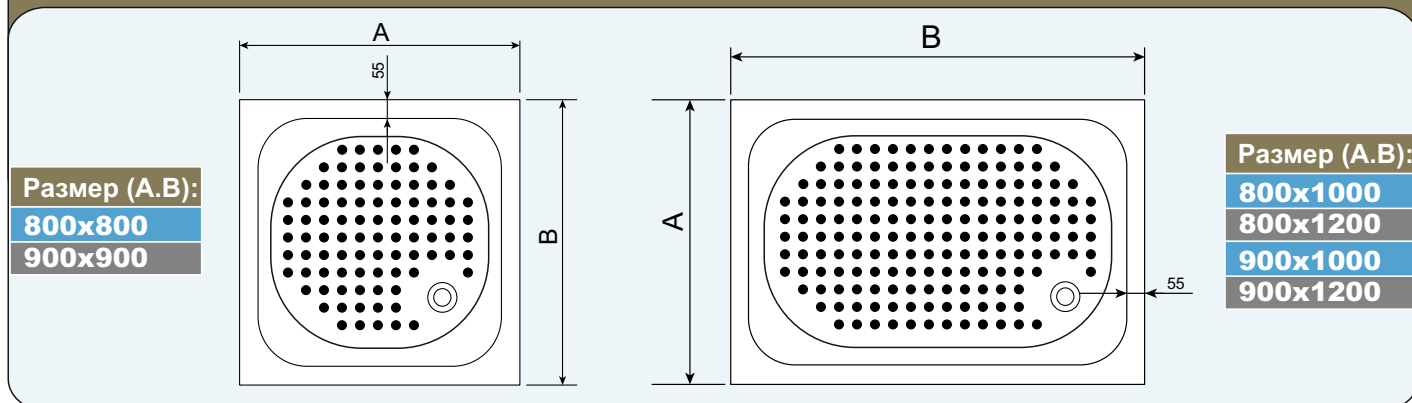

## RGW LUX/TN-P

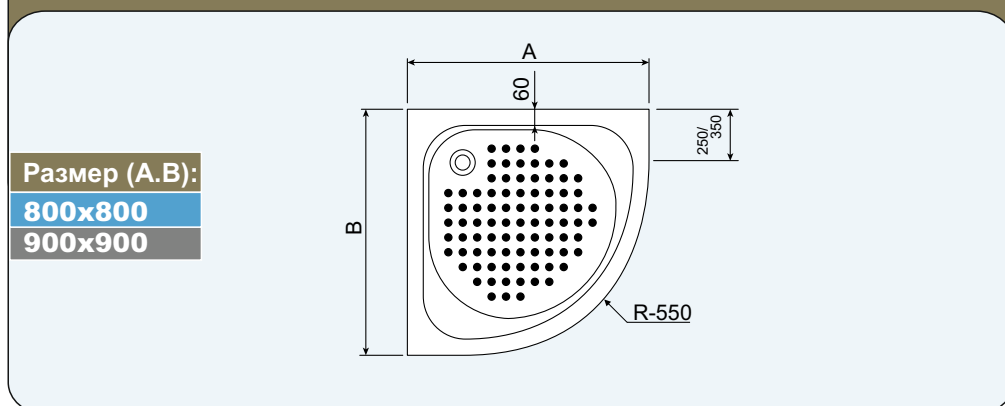

Мы ценим Ваш выбор и желаем Вам приятного опыта использования наших продуктов. Пожалуйста, внимательно прочитайте Инструкцию перед монтажом изделия.

### МОНТАЖ ИЗДЕЛИЯ:

Пожалуйста, проверьте поддон на повреждения при транспортировке и комплектности перед установкой. Жалобы, сделанные после установки изделия, не будут приняты. Перед установкой изделия внимательно ознакомьтесь с данной инструкцией, чтобы обеспечить безопасное и правильное использование.















### ЭКСПЛУАТАЦИЯ ИЗДЕЛИЯ:

- Максимально допустимая нагрузка на поддон при эксплуатации не должна превышать 130 кг
- Эксплуатацию установленного поддона производите при температуре окружающего воздуха не ниже 18°C
- Максимальная температура воды при воздействии на поддон не должна превышать 50°C
- Избегайте удары и не роняйте твёрдые и тяжёлые предметы на поверхность поддона.

**УХОД ЗА ИЗДЕЛИЕМ:** Не использовать абразивные чистящие вещества, которые могут образовывать царапины поверхность не должна подвергаться воздействию: кислот, аммиака, едких веществ (например, средств для чистки унитаза, концентрированного спирта, сильно красящих веществ и т.п.)

**ВНИМАНИЕ:** Производитель оставляет за собой право изменять технические характеристики и цветовую гамму изделия.

Тел.: 8 800-505-62-98.

№		шт
1		1
2		2
3		6
4		4
5		4
6		8
7		4
8		4
9		4
10		4
10.1		8
11		4
11.1		8
11.2		8

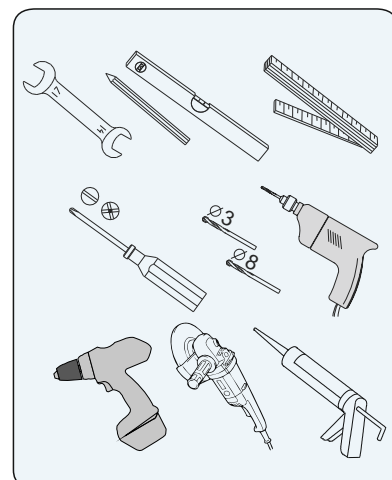

# Схема сборки и монтажа

**1** Подготовить место, где будет установлен поддон. Выровнять пол, на который будет установлен поддон.

**2** Расположить каркас стеллажа в соответствии со схемой.

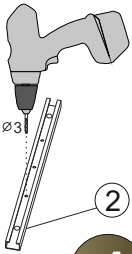
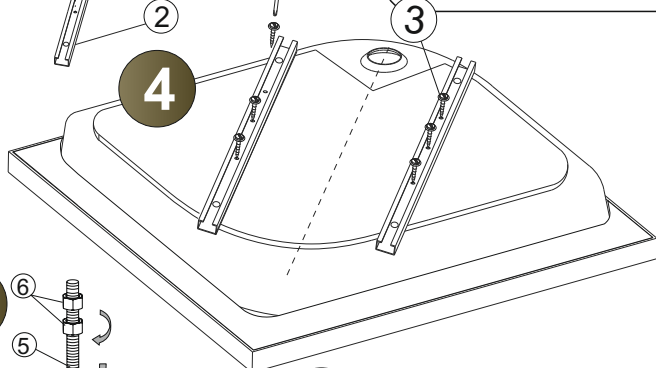
**3**  

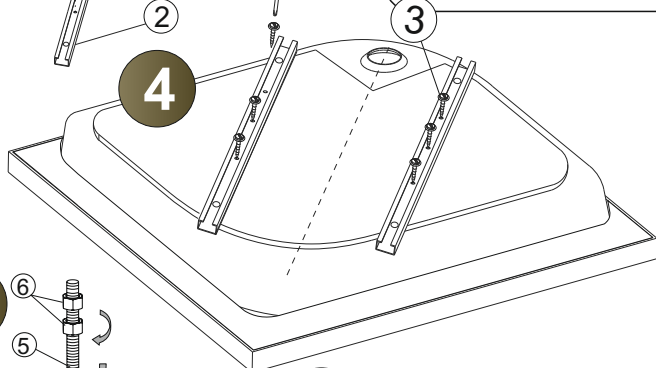
**4** 

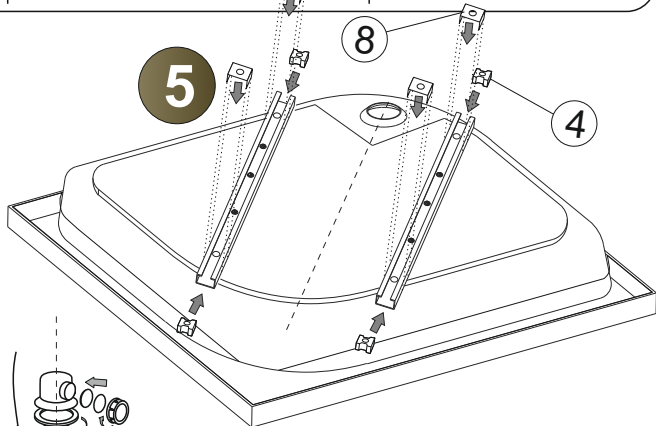
**5** 

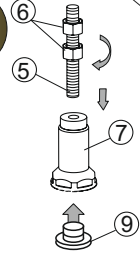
**6** 

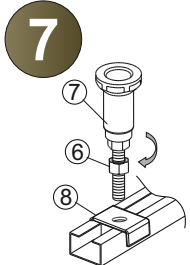
**7** 

**8** 

**8** \*Сифон в комплектацию не входит и приобретается отдельно

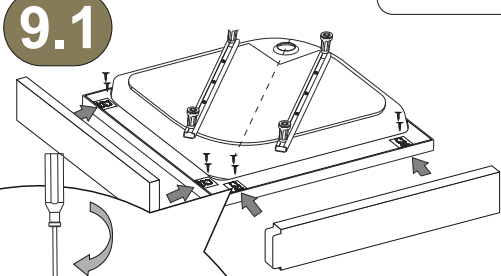
**9.1** 

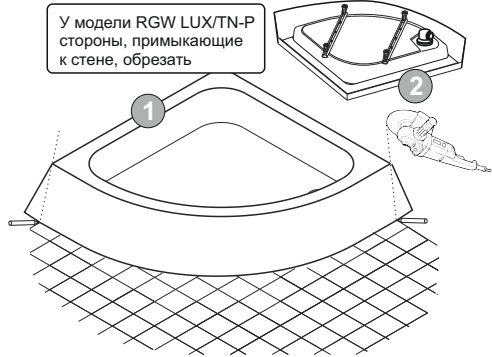
**9.2** У модели RGW LUX/TN-P стороны, примыкающие к стене, обрезать 

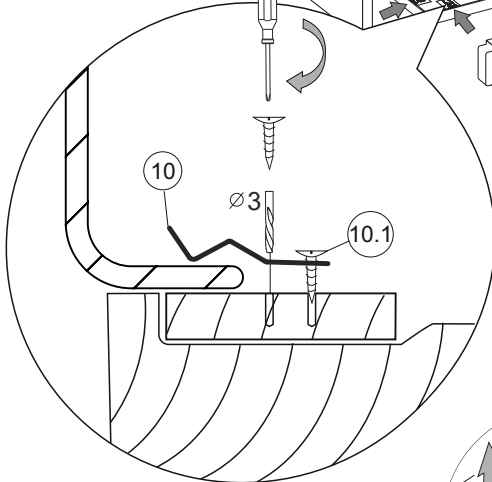
**10** 

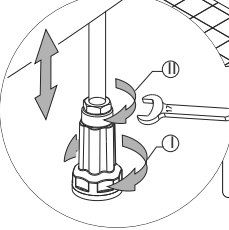
**10** Зафиксировать ножки по высоте 

**11** 

**11** 24h 

Края борта на стыке со стеной, во избежание протекания, промазать силиконовым санитарным герметиком.