

**ОБЪЕМ**      **максимальная нагрузка на изделие ( кг )**      **Максимальная нагрузка пола ( кг/м<sup>2</sup> )**

205

360

300



-Место для подводки электричества: сечение кабеля 3x1,5 мм<sup>2</sup> для ванн с одним двигателем, 3x2,5 мм<sup>2</sup> для ванн с двумя и более двигателями, длина электрического кабеля 1 м



-Место заземления каркаса ванны , длина электрического кабеля 1 м



-Место вывода водоснабжения



-Место подводки канализации диаметр слива 50 мм



-панель

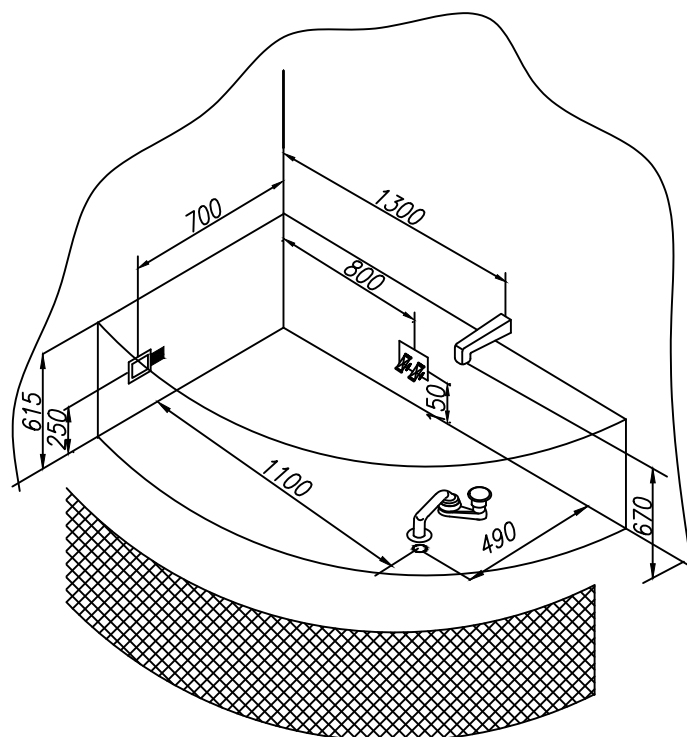

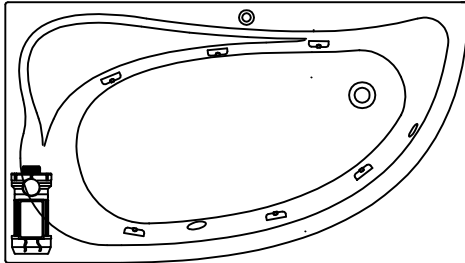

**Гидромассажная система STANDART**

- Гидро помпа P=0,8 квт или P=1,25 квт
- 6 гидромассажных форсунок MIDI или MAXI-JET
- Пневматический выключатель (комби -кнопка)
- Регулятор подачи воздуха в гидросистему (комби -кнопка)
- Слив -перелив

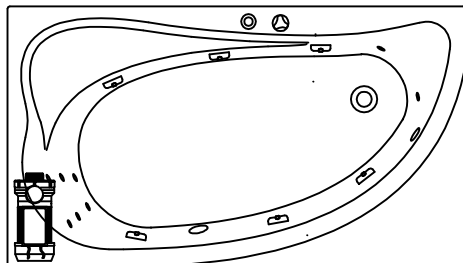

**Гидромассажная система OPTIMA**

- Гидро помпа 1,25 квт
- 6 гидромассажных форсунок MIDI или MAXI-JET
- Электронная кнопка включения
- Регулятор подачи воздуха в гидросистему
- Слив -перелив
- Спinalный массаж 6 форсунок типа MICRO-JET
- Ножной массаж 2 форсунки типа MICRO-JET
- Кран -баланс

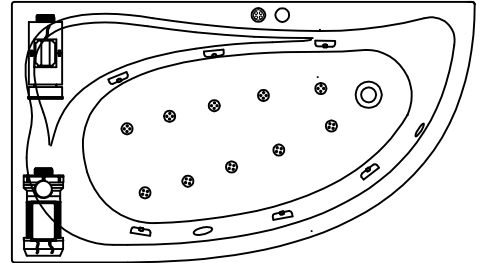

**Гидромассажная система SUPERIOR**

- Гидро помпа P=0,8 квт или P=1,25 квт
- 6 гидромассажных форсунок MIDI или MAXI-JET
- Электронная кнопка включения на четыре функции
- Регулятор подачи воздуха в гидросистему
- 10 аэро форсунок АЕРО-JET - металл
- воздушный компрессор 0,8 квт
- Слив -перелив

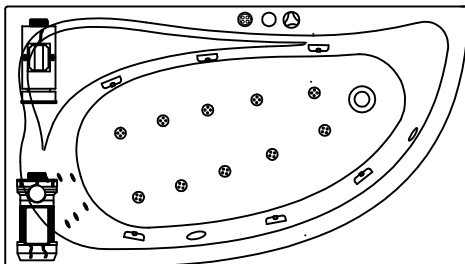

**MAGIC**

- Гидро помпа 1,25 квт
- 6 гидромассажных форсунок типа MIDI или MAXI-JET
- Электронная кнопка включения на четыре функции
- Регулятор подачи воздуха в гидросистему
- Гидро -аэромассажная система MAGIC. 10 форсунок типа MAGIC-JET
- Воздушный компрессор 0,8 квт
- Спinalный массаж - 6 форсунок типа MICRO-JET
- Кран -баланс
- Слив -перелив

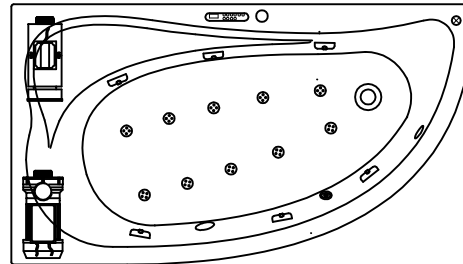

**Гидромассажная система LUXUS**

- Гидро помпа P=1,1 квт
- 6 гидромассажных форсунок MIDI или MAXI-JET
- Электронный пульт
- Регулятор подачи воздуха в гидросистему
- 10 аэро форсунок АЕРО-JET - металл
- воздушный компрессор 0,8 квт
- Подсветка
- Дезинфекция
- Слив -перелив

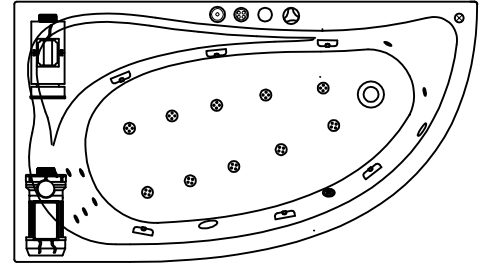

**Гидромассажная система SPECIAL**

- Гидро помпа 1,25 квт
- 6 гидромассажных форсунок типа MAXI-JET
- Электронная кнопка включения на четыре функции
- Регулятор подачи воздуха в гидросистему
- 10 аэро форсунок АЕРО-JET
- воздушный компрессор 0,8 квт
- Слив -перелив
- Спinalный массаж , 6 форсунок типа MICRO-JET
- Кран -баланс
- Ножной массаж , 2 форсунки типа MICRO-JET
- Хромотерапия комплект 2 с светодиодные лампы

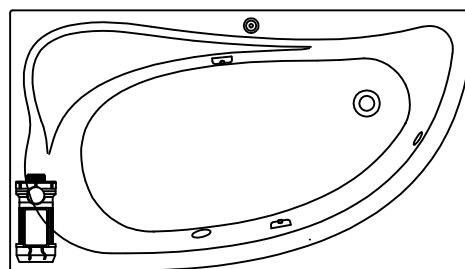

**Система OXYGEN**

- Кнопка ВКЛ/ВЫКЛ
- 2 форсунки
- Насос 1650 W
  - производительность 26 литров в минуту
  - давление 6 Бар

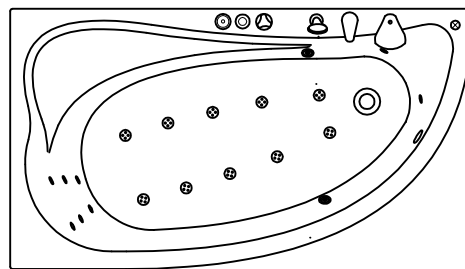

**Опции**

- Спinalный массаж , 6 форсунок MICRO-JET
- Кран -баланс
- Аэромассаж , 10 форсунок АЕРО-JET, пневмууправление
- Ножной массаж , 2 форсунки MICRO-JET
- Смеситель каскадного типа
- Хромотерапия 2х
- Подсветка